

# ECO 60

## Bagnomaria top



285514

- La gamma di cottura ECO 60 è composta da una serie di apparecchiature con profondità 600 mm – a gas ed elettriche – di elevate potenze per un servizio rapido, progettate per una installazione in spazi ridotti sopra banco oppure assemblate su basi armadiate accessoriabili con porte, cassetti o guide per contenitori GN.

- La gamma dei bagnomaria comprende 4 modelli nelle versioni elettrico e gas, con vasca gastro norm 1/1 e 2/1.

- L'altezza netta delle funzioni top, una volta tolti i piedini (h = 50 mm), è di 250 mm e nell'abbinamento con i vani sottostanti (h = 600 mm) garantisce l'allineamento con le funzioni monoblocco (h = 850 mm).

- Costruzione in acciaio inox AISI 304 18/10, di elevato spessore a garanzia di robustezza e durata nel tempo.

- Igienicità garantita da bordi arrotondati, dalla perfetta accostabilità delle apparecchiature, con giunti coprifuogo, dalla superficie completamente liscia e facile da pulire, dall'alzatina posteriore paraspruzzi.

- Vasca stampata in un solo pezzo con angoli arrotondati per facilitare la pulizia.

- Il bagnomaria risulta particolarmente indicato per mantenere a temperatura i cibi con il giusto grado di umidità. I modelli da 1/2 modulo possono contenere una bacinella GN 1/1 h 150 - i modelli da 1 modulo possono contenere una bacinella GN 2/1 h 150 o sottomultipli.

- Termostato di sicurezza.

- I modelli a gas funzionano a gas metano e liquido.

- Accensione piezoelettrica, comando bruciatori con rubinetto valvolato e termocoppia di sicurezza.

- Termostato regolabile da 60° a 90°C, a garanzia di un'adeguata temperatura per il mantenimento dei cibi.

- Scarico acqua frontale con rubinetto e prolunga.

- I bagnomaria possono essere installati su vani neutri accessoriabili con portine a battente, cassetti o supporti per bacinelle GN.

## ECO 60 Bagnomaria top

Codice	Modello	Descrizione	Misure mm	kg	m <sup>3</sup>
285514	CBMTE006	Bagnomaria top elettrico - capacità lt. 5 kW 1,3 - 230/1/50-60	350x600x300	11	0,12
285528	CBMTE076	Bagnomaria top gas - capacità lt. 11 kW 2,6 - 230/1/50-60	700x600x300	19	0,22
285529	CBMTG006	Bagnomaria top gas - capacità lt. 5 kW 2 - 230/1/50-60	350x600x300	11	0,12
285515	CBMTG076	Bagnomaria top elettrico - capacità lt. 11 kW 2 - 230/1/50-60	700x600x300	17	0,22

## Accessori a richiesta

Codice	285514	285528	285529	285515
Canaletta di giunzione	285798	285798	285798	285798
Falso fondo forato per bagnomaria	285797	285797	285797	285797

## DATI TECNICI

Codice	285514	285528	285529	285515
Alimentazione	Elettrica	Gas	Gas	Elettrica
Capacità lt.	5	11	5	11
Dimensioni esterne (mm):				
lunghezza	350	700	350	700
profondità	600	600	600	600
altezza	300	300	300	300
Potenza (kW)				
gas		2	2	
elettrica	1,3			2,6
Tensione di alimentazione	230 V, 1+N			230 V, 1+N
Frequenza (Hz)	50/60			50/60

Schemi di installazione

285514

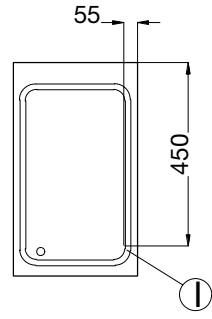
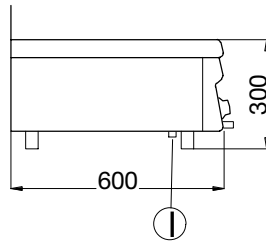
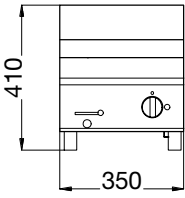

285528

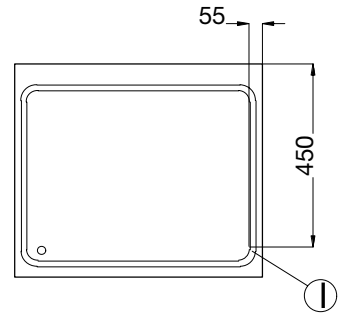
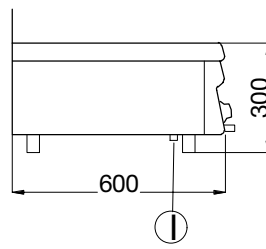
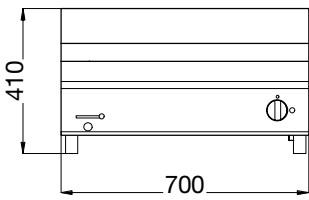

285529

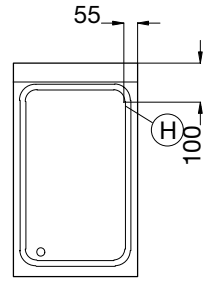
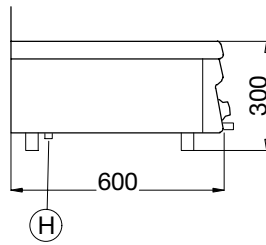
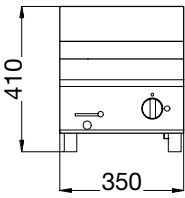

285515

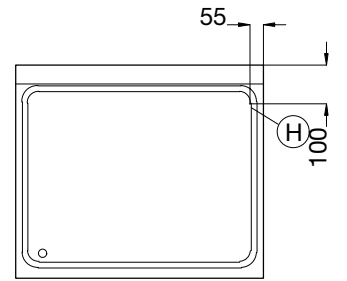
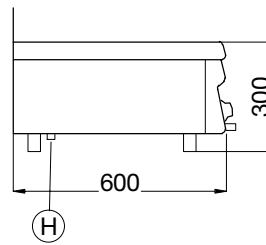
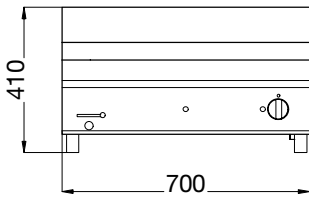

H Attacco gas 1/2"

I ingresso cavo elettrico 230 V, 1+N



Via C. Battisti, 12 - 31015 Conegliano/Tv Italia  
 Telefono 0438.362728 - Telefax 0438.450552